

CAME 

02

**TI
ME**

**IL TUO
APPUNTAMENTO
CON LA
CONVENIENZA
CAME**

VALIDITÀ DAL 1 LUGLIO AL 31 OTTOBRE 2018
Riservata agli installatori

 **AUTOMAZIONI**

 **PORTE
SEZIONALI**

 **TUBOLARI**

 **DOMOTICA**

 **VIDEOCITOFONIA**

 **SICUREZZA**

 **TERMOREGOLAZIONE**

FORMAZIONE

CAME.COM



SELETTORE BLUETOOTH

BLUE TOOTH

UN NUOVO MODO DI APRIRE LE TUE AUTOMAZIONI



SELB1SDG1

COD. **806SL-0210**

Selettore bluetooth, da esterno, per 15 utenti, con retroilluminazione blu.

164,00
listino speciale

FUNZIONE GESTISCI CODICI UTENTE

1

Una volta selezionato il selettore bluetooth per il quale si desidera attivare la funzione scegliere la voce "Impostazioni Accessorio" e, nella schermata successiva, la voce "Avanzate".

2

A questo punto scegliere la voce "Gestisci Codici Utente" e inserire il codice PIN del selettore.

3

Lo smartphone caricherà la lista degli utenti connessi al selettore. È possibile aggiungere un nuovo utente cliccando sul simbolo "+" in alto a destra.

4

Dopo aver inserito il nome utente nel campo "Identificativo", si può salvare l'utente o condividere il codice utente.

5

Se si sceglie di condividere il codice utente questo può essere inviato in diversi modi (SMS, email, WhatsApp...) direttamente alla persona a cui si vuole abilitare l'accesso.

Con la funzione **gestisci codici utente** dell'App AutomationBT è possibile sfruttare il selettore bluetooth come un controllo accessi base, **aggiungendo e rimuovendo** gli **utenti abilitati** all'accesso.

SCARICA L'APP
AUTOMATIONBT



TRANSPONDER E TASTIERE FILARI: INSTALLAZIONE

Selettore Transponder con automazioni CAME dotate di **nuove schede elettroniche**



R700
COD. **001R700**
Scheda di decodifica e gestione controllo accessi con selettori transponder.

47,50
prezzo di listino

Selettore a tastiera con automazioni CAME dotate di **nuove schede elettroniche**

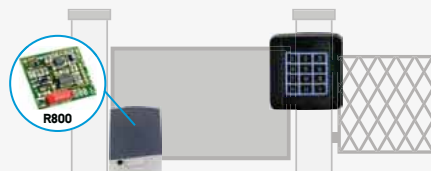

R800
COD. **001R800**
Scheda di decodifica e gestione controllo accessi con selettori a tastiera.

27,30
prezzo di listino

Selettore a tastiera con automazioni generiche o CAME dotate di **precedenti schede elettroniche**

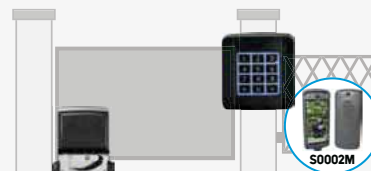

S0002M
COD. **806SL-0230**
Scheda comando bicanale da esterno per selettori a tastiera.

71,80
prezzo di listino

NUOVI SEL RADIO

Le tastiere radio, non necessitando di collegamento filare, rendono più semplice la connessione del selettore all'impianto, in contesti dove è difficile effettuare la cablatura. Possono memorizzare fino a **25 combinazioni utente** oltre alla password installatore per l'accesso alla programmazione.



SELT1W4G
COD. **806SL-0170**
Sel. tastiera radio a 433.92Mhz da esterno, 12 tasti, con retroillum. blu.

118,00
prezzo di listino

SELT1W8G
COD. **806SL-0180**
Sel. tastiera radio a 868.35Mhz da esterno, 12 tasti, con retroillum. blu.

124,00
prezzo di listino



SCOPRI LA GAMMA COMPLETA DI SELETTORI

SELC1FDG
COD. **806SL-0010**
Selettore a chiave da esterno con cilindro serratura e retroilluminazione blu.



40,40
prezzo di listino

SELD1FDG
COD. **806SL-0050**
Selettore a chiave da esterno con cilindro serratura DIN e retroilluminazione blu.



49,50
prezzo di listino

SELD1FAG
COD. **806SL-0090**
Selettore a chiave da esterno con cilindro serratura DIN per comandi a 230 V.



49,50
prezzo di listino

SELT1NDG
COD. **806SL-0150**
Selettore a tastiera da esterno, 12 tasti, con retroilluminazione blu.



77,80
prezzo di listino

SELR1NDG
COD. **806SL-0110**
Selettore transponder da esterno (protocollo Manchester) con retroilluminazione blu.



60,60
prezzo di listino

SELD1K01
COD. **8K06SL-004**
Kit composto da 2 selettori a chiave DIN, da esterno, con stesso numero di cilindro.



NEW
99,00
prezzo di listino

SELC2FDG
COD. **806SL-0020**
Selettore a chiave da incasso con cilindro serratura e retroilluminazione blu.



37,40
prezzo di listino

SELD2FDG
COD. **806SL-0060**
Selettore a chiave da incasso con cilindro serratura DIN e retroilluminazione blu.



44,50
prezzo di listino

SELD2FAG
COD. **806SL-0100**
Selettore a chiave da incasso con cilindro serratura DIN per comandi a 230 V.



44,50
prezzo di listino

SELT2NDG
COD. **806SL-0160**
Selettore a tastiera da incasso, 12 tasti, con retroilluminazione blu.



72,80
prezzo di listino

SELR2NDG
COD. **806SL-0120**
Selettore transponder da incasso (protocollo Manchester) con retroilluminazione blu.



57,60
prezzo di listino

da esterno

da incasso

MOTORI SCORREVOLI 230 V AC: BX - BK

NUOVI BX - BK

I MOTORI SCORREVOLI 230 V AC

BX - RESIDENZIALE



BX è la soluzione ideale per l'automazione di **cancelli scorrevoli residenziali**. La gamma è composta da 2 automazioni per cancelli da max **400 Kg e 800 Kg**.

BK è la soluzione ideale per l'automazione di **cancelli scorrevoli industriali**. La gamma è composta da 6 automazioni per cancelli da **800 a 2.200 Kg**.



BK - INDUSTRIALE

LE NOVITÀ DELLE SERIE:

Design

moderno e accattivante

Colorazione

grigio RAL7024

Scheda elettronica con

tante funzionalità aggiuntive

Autodiagnosi dei

dispositivi di sicurezza

CARATTERISTICHE DELLE NUOVE SCHEDE ELETTRONICHE ZBX7N (PER LA SERIE BX) E ZBKN (PER LA SERIE BK)

- Motore predisposto per la connessione al cloud attraverso **CAME Connect**, grazie ai gateway dedicati.
- Accessori wireless della serie **Rio System** gestibili attraverso l'accessorio ad innesto **806SS-0040**.
- I **bordi di sicurezza resistivi (8K2)** sono direttamente collegabili.
- La decodifica **Rolling code** e **TWIN** (in modalità Key Block) è integrata. Gestisce fino a **250 utenti**.
- È possibile salvare o caricare i dati di configurazione tramite **Memory Roll**.
- Selettori CAME a tastiera o transponder sono gestibili tramite l'accessorio ad innesto **R800** (per tastiere) o **R700** (per transponder).
- Grazie all'accessorio **RSE** è possibile gestire due automazioni abbinate.
- È possibile impostare il **senso di apertura** direttamente sulla scheda.
- Grazie alla funzione "**Contatore di Aperture**" è possibile visualizzare il numero di aperture fatte.
- Menu del **display e pulsanti** permettono un set-up più veloce.
- La modalità **risparmio energetico** è attivabile attraverso l'accessorio **RGP1**.
- Può essere sostituita nelle installazioni **delle serie precedenti**.



TABELLA CORRISPONDENZA CODICI BX

| CODICE NUOVO | CODICE PRECEDENTE |
|--------------|-------------------|
| 801MS-0020 | 001BX-74 |
| 801MS-0030 | 001BX-78 |

TABELLA CORRISPONDENZA CODICI BK

| CODICE NUOVO | CODICE PRECEDENTE |
|--------------|-------------------|
| 801MS-0070 | 001BK-800 |
| 801MS-0080 | 001BK-1200 |
| 801MS-0090 | 001BK-1800 |
| 801MS-0100 | 001BK-2200 |
| 801MS-0120 | 001BK-221 |

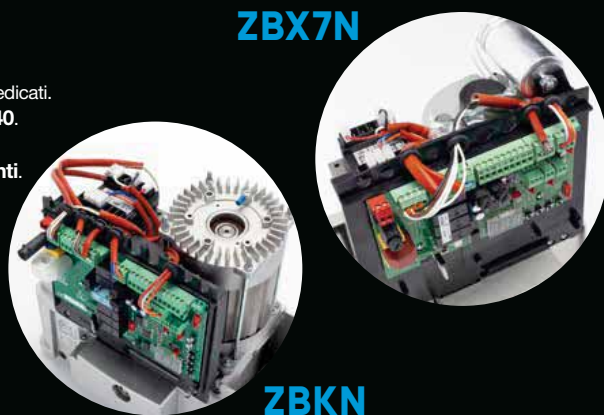

MOTORI SCORREVOLI 230 V AC: KIT BX



COD. **001U2923***

KIT SCORREVOLE **BX** FINO A **400 KG**

Composto da:

- **N.1 801MS-0020** BX704AGS Automazione completa di scheda elettronica con display di programmazione, decodifica radio incorporata, dispositivo per il controllo del movimento e rilevazione dell'ostacolo e fincorsa meccanici per cancelli scorrevoli fino a 400 kg e di lunghezza max. 14 m.
- **N.2 806TS-0102** TOPD4FKS - Trasmettitore doppia frequenza quadricanale con funzione di autoapprendimento, colore nero. (16.777.216 nella modalità TAM, 4.096 combinazioni nella modalità TOP).
- **N.1 001TOP-A433N** Antenna accordata 433,92MHz.
- **N.1 001DIR10** Coppia di fotocellule da esterno a 12 - 24 V AC - DC, portata 10 m.
- **N.1 001AF43S** Scheda radiofrequenza ad innesto 433,92Mhz.
- **N.1 001KLED** Lampeggiatore di segnalazione a LED.

400
Kg



672,00
listino speciale

* Fino ad esaurimento scorte, il kit **001U2923** sarà composto dai precedenti codici **001BX-74** e **001TOP-432EE**. Rimango invariati i restanti codici.



COD. **001U2313***

KIT SCORREVOLE **BX** FINO A **800 KG**

Composto da:

- **N.1 801MS-0030** BX708AGS Automazione completa di scheda elettronica con display di programmazione, decodifica radio incorporata, dispositivo per il controllo del movimento e rilevazione dell'ostacolo e fincorsa meccanici per cancelli scorrevoli fino a 800 kg e di lunghezza max. 14 m.
- **N.1 806TS-0102** TOPD4FKS - Trasmettitore doppia frequenza quadricanale con funzione di autoapprendimento, colore nero. (16.777.216 nella modalità TAM, 4.096 combinazioni nella modalità TOP).
- **N.1 001TOP-A433N** Antenna accordata 433,92MHz.
- **N.1 001DIR10** Coppia di fotocellule da esterno a 12 - 24 V AC - DC, portata 10 m.
- **N.1 001AF43S** Scheda radiofrequenza ad innesto 433,92Mhz.
- **N.1 001KLED** Lampeggiatore di segnalazione a LED.

800
Kg



741,00
listino speciale

* Fino ad esaurimento scorte, il kit **001U2313** sarà composto dai precedenti codici **001BX-78** e **001TOP-432EE**. Rimango invariati i restanti codici.



**NUOVO
BXV**

**MOTORE
SCORREVOLE
24 V DC**



LE NOVITÀ:

Base verniciata
che garantisce
maggiore durezza

Colorazione
grigio RAL7024

**Meccanismo
di sblocco**
di facile utilizzo



DISPONIBILE NEI KIT



BXV04K05 - COD. **8K01MS-003***

KIT SCORREVOLE BXV FINO A 400 KG, 24 V DC

Composto da:

- **N.1 801MS-0150** BXV04AGS Automazione fino a 400 Kg, motore 24 V DC.
- **N.2 806TS-0121** TOPD4RBS - Trasmittitore rolling code doppia frequenza, quadricanale, colore blu. 4.294.967.896 combinazioni.
- **N.1 001KIAROS** Supporto per fissaggio a parete.
- **N.1 001KLED24** Lampeggiatore di segnalazione a LED.
- **N.1 001DIR10** Coppia di fotocellule da esterno a 12 - 24 V AC - DC, portata 10 m.
- **N.1 001AF43S** Scheda radiofrequenza ad innesto 433,92Mhz.



620,00
listino speciale

* Fino ad esaurimento scorte, il kit **8K01MS-003** sarà composto dai precedenti codici **001SDN4** e **001TOP-432EE**. Rimango invariati i restanti codici.



BXV06K06 - COD. **8K01MS-004***

KIT SCORREVOLE BXV FINO A 600 KG, 24 V DC

Composto da:

- **N.1 801MS-0180** BXV06AGS Automazione fino a 600 Kg, motore 24 V DC.
- **N.2 806TS-0121** TOPD4RBS - Trasmittitore rolling code doppia frequenza, quadricanale, colore blu. 4.294.967.896 combinazioni.
- **N.1 001KIAROS** Supporto per fissaggio a parete.
- **N.1 001KLED24** Lampeggiatore di segnalazione a LED.
- **N.1 001DIR10** Coppia di fotocellule da esterno a 12 - 24 V AC - DC, portata 10 m.
- **N.1 001AF43S** Scheda radiofrequenza ad innesto 433,92Mhz.



731,00
listino speciale

* Fino ad esaurimento scorte, il kit **8K01MS-004** sarà composto dai precedenti codici **001SDN6** e **001TOP-432EE**. Rimango invariati i restanti codici.

**NUOVO
AXI**

**MOTORE
A BATTENTE
24 V DC**



LE NOVITÀ:

Base verniciata
che garantisce
maggiore durezza

Colorazione
grigio RAL7024

 **DISPONIBILE NEI KIT**



AXI20K05 - COD. 8K01MP-012*
KIT BATTENTE AXI FINO A 2 M, 24 V DC

Composto da:

- **N.2 801MP-0030** AXI20DGS Motoriduttore per anta fino a 2 metri, 24 V DC.
- **N.1 002ZL65** Quadro comando per cancelli a una o due ante battenti con display di programmazione, decodifica radio incorporata e autodiagnosi dei dispositivi di sicurezza.
- **N.2 806TS-0121** TOPD4RBS - Trasmettitore rolling code doppia frequenza, quadricanale, colore blu. 4.294.967.896 combinazioni.
- **N.1 001KIAROS** Supporto per fissaggio a parete.
- **N.1 001KLED24** Lampeggiatore di segnalazione a LED.
- **N.1 001DIR10** Coppia di fotocellule da esterno a 12 - 24 V AC - DC, portata 10 m.
- **N.1 001AF43S** Scheda radiofrequenza ad innesto 433,92Mhz.



1.170,00
listino speciale

* Fino ad esaurimento scorte, il kit **8K01MP-012** sarà composto dai precedenti codici **001SWN20** e **001TOP-432EE**. Rimango invariati i restanti codici.



AXI25K06 - COD. 8K01MP-006*
KIT BATTENTE AXI FINO A 2,5 M, 24 V DC

Composto da:

- **N.2 801MP-0040** AXI25DGS Motoriduttore per anta fino a 2,5 metri, 24 V DC.
- **N.1 002ZL65** Quadro comando per cancelli a una o due ante battenti con display di programmazione, decodifica radio incorporata e autodiagnosi dei dispositivi di sicurezza.
- **N.2 806TS-0121** TOPD4RBS - Trasmettitore rolling code doppia frequenza, quadricanale, colore blu. 4.294.967.896 combinazioni.
- **N.1 001KIAROS** Supporto per fissaggio a parete.
- **N.1 001KLED24** Lampeggiatore di segnalazione a LED.
- **N.1 001DIR10** Coppia di fotocellule da esterno a 12 - 24 V AC - DC, portata 10 m.
- **N.1 001AF43S** Scheda radiofrequenza ad innesto 433,92Mhz.



1.285,00
listino speciale

* Fino ad esaurimento scorte, il kit **8K01MP-006** sarà composto dai precedenti codici **001SWN25** e **001TOP-432EE**. Rimango invariati i restanti codici.

**NUOVO
FTX**

**MOTORE
BATTENTE
A BRACCIO
24 V DC**



I PLUS:

Due versioni
per C max 150
e 250 mm

Quadro comando
ZL65

Leva di sblocco
di facile utilizzo

FTX è la soluzione ideale per l'automazione di cancelli a battente con pilastri di piccole dimensioni, di tipo residenziale o condominiale.

- La gamma presenta 2 versioni:
- **Standard** con C max 150 mm
 - **Large** con C max 250 mm



ZL65

CARATTERISTICHE ZL65

- Morsettiere separate
- Display a 7 segmenti
- Came Connect ready 
- Decodifica Rolling code e TWIN (in modalità Key Block) integrata. Gestisce fino a 250 utenti

 **DISPONIBILE NEL KIT**



FTX20K01 COD. 8K01MB-006

**KIT BATTENTE A BRACCIO FTX FINO A 2 M,
C MAX 150 MM, 24 V DC**

Composto da:

- **N.1 801MB-0070** FTX20DGC Automazione fino a 2 m, C max 150 mm, 24 V DC.
- **N.1 801MB-0050** FTX20DGS Motoriduttore fino a 2 m, C max 150 mm, 24 V DC.
- **N.2 806TS-0121** TOPD4RBS - Trasmettitore rolling code doppia frequenza, quadricanale, colore blu. 4.294.967.896 combinazioni.
- **N.1 001KIAROS** Supporto per fissaggio a parete.
- **N.1 001KLED24** Lampeggiatore di segnalazione a LED.
- **N.1 001DIR10** Coppia di fotocellule da esterno a 12 - 24 V AC - DC, portata 10 m.
- **N.1 001AF43S** Scheda radiofrequenza ad innesto 433,92Mhz.



1.355,00
listino speciale



MOTORI BATTENTI: KIT A3000 E AXO



COD. **001U7090**

KIT BATTENTE **A3000** FINO A **3 M**

Composto da:

- **N.2 001A3000** Motoriduttore irreversibile 230 V per cancelli a battente fino a 3 m per anta, con micro di finecorsa di apertura.
- **N.1 002ZA3P** Quadro comando 230 V multifunzioni per cancelli a due ante battenti, con gestione di finecorsa e regolazione di velocità di rallentamento.
- **N.2 806TS-0102** TOPD4FKS - Trasmettitore doppia frequenza quadricanale con funzione di autoapprendimento, colore nero. (16.777.216 nella modalità TAM, 4.096 combinazioni nella modalità TOP).
- **N.1 001TOP-A433N** Antenna accordata 433,92MHz.
- **N.1 001KLED** Lampeggiatore di segnalazione a LED.
- **N.1 001DIR10** Coppia di fotocellule da esterno, 12 - 24 V AC - DC, portata 10 m.
- **N.1 001AF43S** Scheda radiofrequenza ad innesto 433,92Mhz.



1.212,00
listino speciale

* Fino ad esaurimento scorte, il kit **001U7090** sarà composto dal precedente codice **001TOP-432EE**. Rimango invariati i restanti codici.



COD. **001U7336**

KIT BATTENTE **AXO** FINO A **3 M**

Composto da:

- **N.2 001AX302304** Motoriduttore irreversibile 230 V con encoder per cancelli a battente fino a 3 m per anta.
- **N.1 002ZM3E** Quadro comando multifunzioni per cancelli a due ante battenti, con display grafico di segnalazione, autodiagnosi dei dispositivi di sicurezza e decodifica radio incorporata.
- **N.2 806TS-0121** TOPD4RBS - Trasmettitore rolling code doppia frequenza quadricanale, colore blu. 4.294.967.896 combinazioni.
- **N.1 001TOP-A433N** Antenna accordata 433,92MHz.
- **N.1 001KLED** Lampeggiatore di segnalazione a LED.
- **N.1 001DIR10** Coppia di fotocellule da esterno, 12 - 24 V AC - DC, portata 10 m.
- **N.1 001AF43S** Scheda radiofrequenza ad innesto 433,92Mhz.



1.212,00
listino speciale

* Fino ad esaurimento scorte, il kit **001U7336** sarà composto dal precedente codice **001TOP-432EE**. Rimango invariati i restanti codici.



PORTE SEZIONALI: KIT V6000



COD. **001U-4631**

KIT PORTE GARAGE **V6000** FINO A **9 M²**

Composto da:

- **N.1 001V6000C** Automazione completa di scheda elettronica con display grafico a segmenti, encoder e guida a catena L = 3,02 m (altezza max. porta: BC = 2,4 m - BM = 2,25 m - STA = 2,1 m), per porte sezionali e porte basculanti.
- **N.1 001TOP-432EE** Trasmettitore bicanale multiutenza 4.096 combinazioni con autoapprendimento 433,92MHz.
- **N.1 001AF43S** Scheda radiofrequenza ad innesto 433,92Mhz.



449,00
listino speciale



FROG-A
COD. **001FROG-A**

Motoriduttore irreversibile 230 V per cancelli a battente fino a 3,5 m per anta, con fermo anta in chiusura regolabile.



424,00
listino speciale

FROG-AE
COD. **001FROG-AE**

Motoriduttore irreversibile 230V con encoder per cancelli a battente fino a 3,5 m per anta, con fermo anta in chiusura regolabile. Testati secondo le norme EN 12453 - EN 12445.



424,00
listino speciale

COD. 001U1913
KIT BATTENTE FROG-A FINO A 3,5 M

Composto da:

- **N.2 001FROG-A** Motoriduttore irreversibile 230 V per cancelli a battente fino a 3,5 m per anta, con fermo anta in chiusura regolabile.
- **N.1 002ZA3P** Quadro comando 230 V multifunzioni per cancelli a due ante battenti, con gestione dei fincorsa e regolazione della velocità di rallentamento.
- **N.2 001A4364** Dispositivo di sblocco con chiave a leva.
- **N.1 806TS-0102** TOPD4FKS - Trasmettitore doppia frequenza quadricanale con funzione di autoapprendimento, colore nero. (16.777.216 nella modalità TAM, 4.096 combinazioni nella modalità TOP).
- **N.1 001TOP-A433N** Antenna accordata 433,92MHz.
- **N.1 001KLED** Lampeggiatore di segnalazione a LED.
- **N.1 001DIR10** Coppia di fotocellule da esterno, 12 - 24 V AC - DC, portata 10 m.
- **N.1 001AF43S** Scheda radiofrequenza ad innesto 433,92Mhz.



1.244,00
listino speciale

* Fino ad esaurimento scorte, il kit **001U1913** sarà composto dal precedente codice **001TOP-432EE**. Rimango invariati i restanti codici.

COD. 001U1924
KIT BATTENTE FROG-AE FINO A 3,5 M

Composto da:

- **N.2 001FROG-AE** Motoriduttore irreversibile 230 V con encoder per cancelli a battente fino a 3,5 m per anta, con fermo anta in chiusura regolabile.
- **N.1 002ZM3E** Quadro comando multifunzioni per cancelli a due ante battenti, con display grafico di segnalazione, autodiagnosi dei dispositivi di sicurezza e decodifica radio incorporata.
- **N.2 001A4364** Dispositivo di sblocco con chiave a leva.
- **N.1 806TS-0121** TOPD4RBS - Trasmettitore rolling code doppia frequenza quadricanale, colore blu. 4.294.967.896 combinazioni.
- **N.1 001KLED** Lampeggiatore di segnalazione a LED.
- **N.1 001DIR10** Coppia di fotocellule da esterno, 12 - 24 V AC - DC, portata 10 m.
- **N.1 001AF43S** Scheda radiofrequenza ad innesto 433,92Mhz.



1.252,00
listino speciale

* Fino ad esaurimento scorte, il kit **001U1924** sarà composto dal precedente codice **001TOP-432EE**. Rimango invariati i restanti codici.

COD. 001U1985
KIT CASSE DI FONDAZIONE FROG-CFN

Composto da:

- **N.2 001FROG-CFN** Cassa di fondazione in acciaio con trattamento in cataforesi, completa di leva di aggancio sblocco, staffa di fissaggio al cancello e vite per la regolazione del punto di fincorsa in apertura.



339,00
listino speciale



I NUOVI TRASMETTITORI CAME: TOP

NUOVI TOP



TOPD4RXM - COD. 8K06TS-001

KIT TRASMETTITORI **ROLLING CODE**

Composto da:

- N.1 TOPD4RGS Rolling code, quattro tasti, grigio.
- N.1 TOPD4RBS Rolling code, quattro tasti, blu.
- N.1 TOPD4RKS Rolling code, quattro tasti, nero.
- N.1 TOPD4RYS Rolling code, quattro tasti, giallo.
- N.1 TOPD4RES Rolling code, quattro tasti, verde.
- N.1 TOPD4RPS Rolling code, quattro tasti, rosa.

189,00
listino speciale



TOPD4FXM - COD. 8K06TS-002

KIT TRASMETTITORI A **CODICE FISSO**,

Composto da:

- N.1 TOPD4FGS Codice fisso, quattro tasti, grigio.
- N.1 TOPD4FBS Codice fisso, quattro tasti, blu.
- N.1 TOPD4FKS Codice fisso, quattro tasti, nero.
- N.1 TOPD4FYS Codice fisso, quattro tasti, giallo.
- N.1 TOPD4FES Codice fisso, quattro tasti, verde.
- N.1 TOPD4FPS Codice fisso, quattro tasti, rosa.

189,00
listino speciale





RIO SYSTEM

IL SISTEMA DI SICUREZZA WIRELESS

PER L'UTENTE: PRATICITÀ, SICUREZZA, RISPARMIO ENERGETICO

PER L'INSTALLATORE: MASSIMA SEMPLICITÀ, VELOCITÀ, ADATTABILITÀ.

ESEMPIO DI INSTALLAZIONE

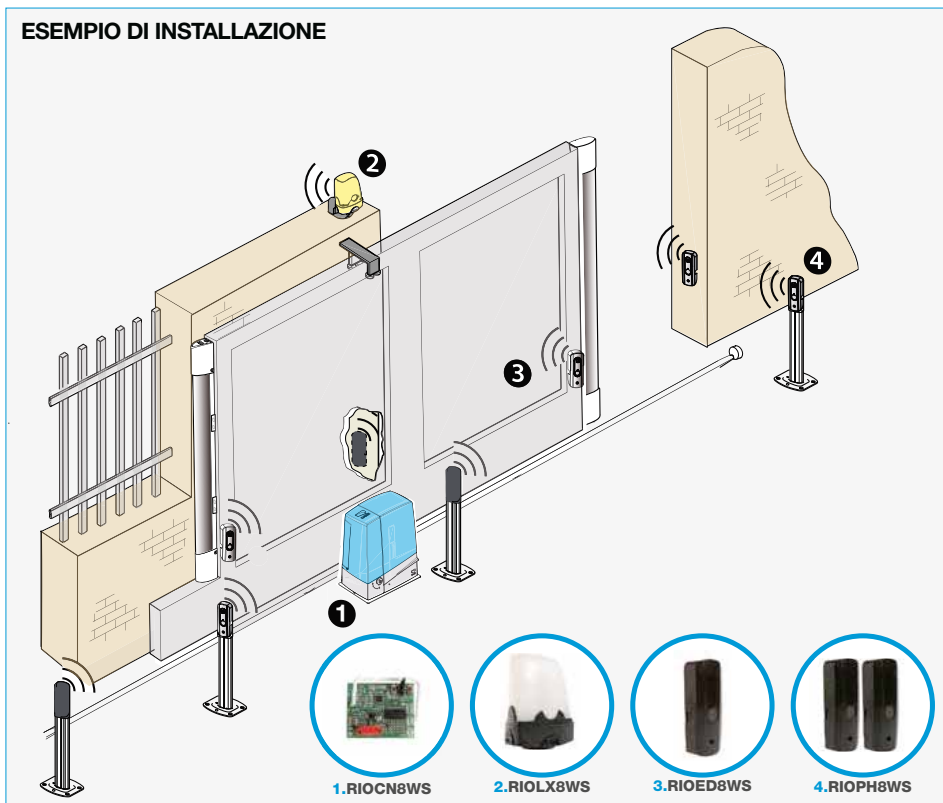

RIOPH8WS

COD. 806SS-0010

Coppia di fotocellule a raggio infrarosso wireless. Portata: 10 m.



151,00
listino speciale

RIOCN8WS

COD. 806SS-0040

Modulo di controllo radio ad innesto per la gestione di accessori wireless.



62,20
listino speciale

RIOLX8WS

COD. 806SS-0030

Lampeggiatore wireless.



131,00
listino speciale



RIOEDK01

COD. 8K06SS-001

KIT RIO SYSTEM 2.0

Composto da:

- N.1 806SS-0050 RIOCT8WS Modulo di controllo radio da esterno per la gestione di accessori wireless.
- N.1 806SS-0020 RIOED8WS - Modulo wireless per il controllo dei bordi sensibili resistivi.

190,00
listino speciale



MONDRIAN

MOTORI TUBOLARI PER TAPPARELLE

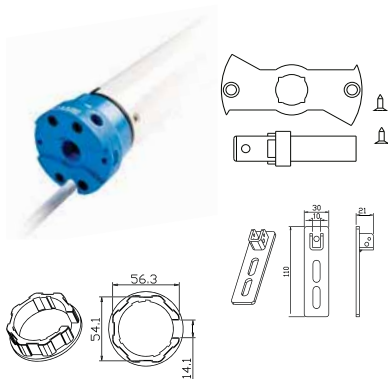

COD. **001UY0019**

KIT TUBOLARE **MONDRIAN 5**

Composto da:

- **N.1 001Y5020A151MO** Motore tubolare Mondrian 5 - Ø 45 20 Nm. 230 V AC - 50 Hz - Finecorsa meccanico.
- **N.1 001YK5101** Adattatore Ø 45 ottagonale 59 x 0.6 mm.
- **N.1 001YM0105** Inserto sicurezza Q10.
- **N.1 001YM0110** Supporto regolabile doppia asola sella Q10.



67,70
listino speciale

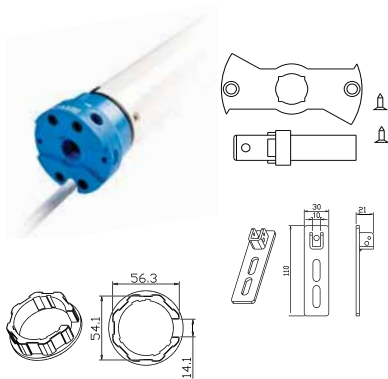

COD. **001UY0020**

KIT TUBOLARE **MONDRIAN 5**

Composto da:

- **N.1 001Y5030A151MO** Motore tubolare Mondrian 5 - Ø 45, 30 Nm. 230 V AC - 50 Hz. Finecorsa meccanico.
- **N.1 001YK5101** Adattatore Ø 45 ottagonale 59 x 0.6 mm.
- **N.1 001YM0105** Inserto sicurezza Q10.
- **N.1 001YM0110** Supporto regolabile doppia asola sella Q10.



69,70
listino speciale

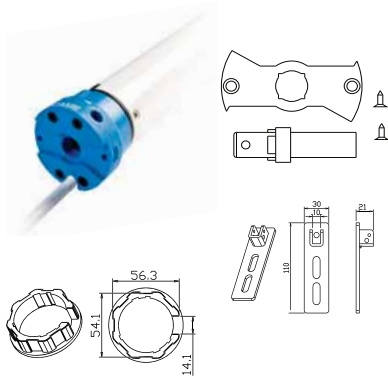

COD. **001UY0021**

KIT TUBOLARE **MONDRIAN 5**

Composto da:

- **N.1 001Y5040A151MO** Motore tubolare Mondrian 5 - Ø 45, 40 Nm. 230 V AC - 50 Hz. Finecorsa meccanico.
- **N.1 001YK5101** Adattatore Ø 45 ottagonale 59 x 0.6 mm.
- **N.1 001YM0105** Inserto sicurezza Q10.
- **N.1 001YM0110** Supporto regolabile doppia asola sella Q10.



76,80
listino speciale



GATEWAY

IL TUO IMPIANTO CONNESSO CON I NUOVI GATEWAY CAME

RETH001 - LAN



RGSM001S - GSM

I PLUS:

Disponibili nella versione **GSM** o **Ethernet**

Fino a **5 moduli Slave** che gestiscono fino a 5 automazioni

Interazione con **app** e **web**

L'installatore può effettuare **diagnosi** anche **da remoto**

RGSM001

COD. **806SA-0010**

Modulo Gateway GSM con radio integrata, per la gestione da remoto di automazioni CAME con il sistema dedicato CAME CONNECT.



148,00
listino speciale

RGSM001S

COD. **806SA-0020**

Modulo Gateway GSM standalone per la gestione da remoto di automazioni CAME con il sistema dedicato CAME CONNECT.



116,00
listino speciale

RSLV001

COD. **806SA-0040**

Modulo Slave per automazioni.



111,00
listino speciale

KIT RETH001 - RSLV001

COD. **8K06SA-001**

Kit composto da:

- **N.1 RETH001** Modulo Gateway Ethernet
- **N.1 RSLV001** Modulo Slave



259,00
listino speciale

APP AUTOMATION

per automazioni CAME CRP

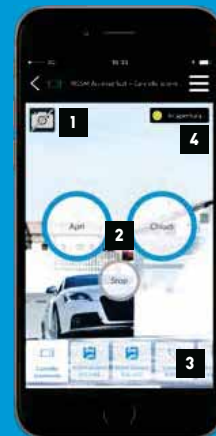

1 PERSONALIZZABILE

Scegli lo sfondo che preferisci per identificare subito l'automazione.

2 INTUITIVA

3 comandi semplici e intuitivi per aprire, chiudere e fermare l'automazione.

3 MULTIMPIANTO

Puoi gestire più impianti dalla stessa app.

4 SICURA

Lo stato dell'automazione è sempre sotto controllo.

SCARICA L'APP AUTOMATION



CAME CONNECT LIBERA GESTIONE DEGLI IMPIANTI CONNESSI.

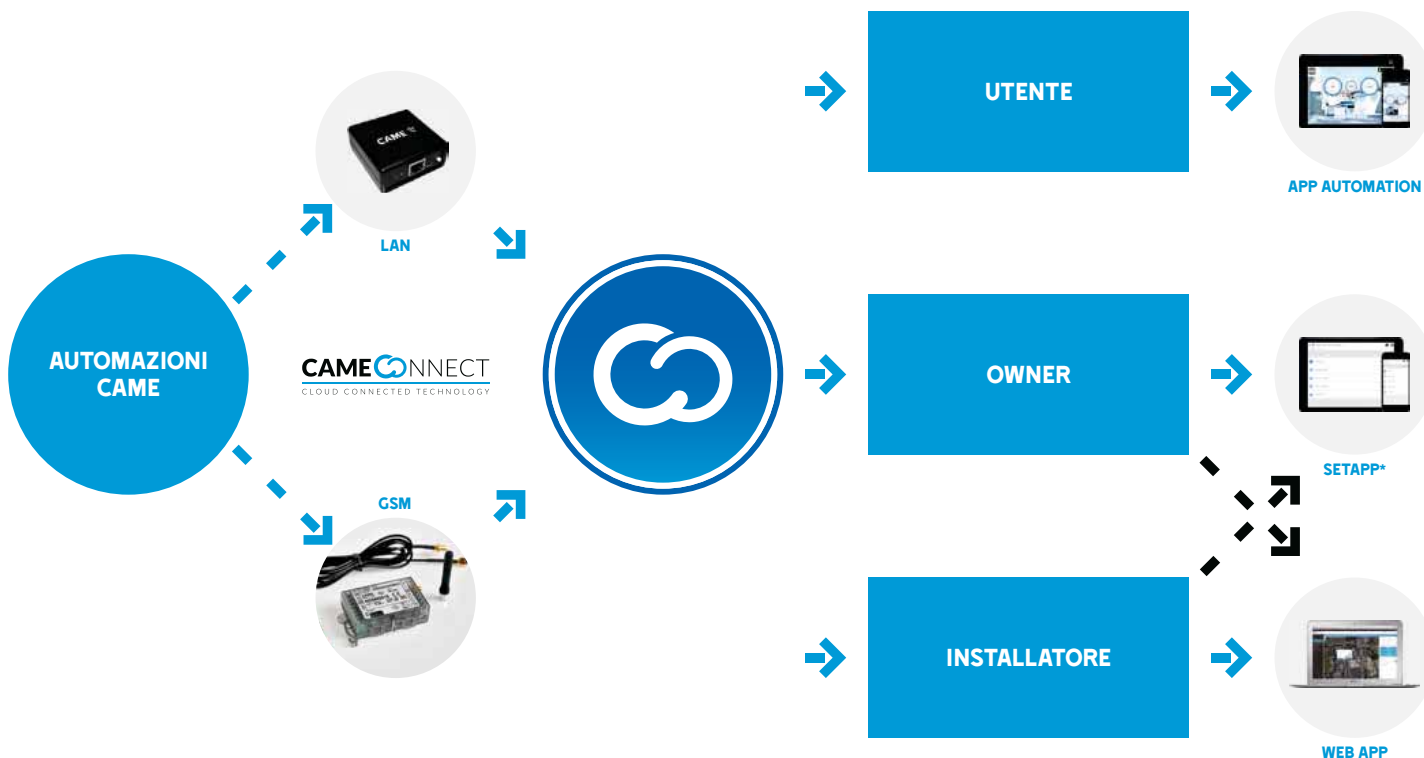

3 PROFILI PER DIVERSE FUNZIONI

INSTALLATORE



CHI È?

Ogni installatore CAME che completa l'installazione e la aggiunge alla propria lista degli impianti. Se ricopri questo ruolo, crei un archivio sul tuo profilo CAME Connect, dove puoi controllare le installazioni connesse. Potrai così fornire maggiori servizi ai tuoi clienti.

COSA PUÒ FARE?

Per un miglior funzionamento e una maggiore durata, l'automazione ha bisogno di manutenzione a intervalli regolari. Con questa piattaforma programmi le uscite e tieni traccia, ottimizzando i costi. Inoltre, potrai gestire la programmazione e la cancellazione dei trasmettitori (anche rolling code) da remoto senza doverti recare sul luogo dell'installazione.

STRUMENTI A DISPOSIZIONE

Attraverso Web App e App Pro puoi verificare e settare l'impianto, caricare immagini e PDF relativi, programmare scenari e attivarli solo quando necessario, oltre che rispondere alle richieste dei clienti.

OWNER



CHI È?

Per ogni automazione viene attivato un profilo Owner. In questo ruolo potrai gestire l'abilitazione o disabilitazione degli utenti, memorizzare i trasmettitori e svolgere semplici operazioni di programmazione. L'ideale per contesti multiutente (condomini o aziende).

COSA PUÒ FARE?

Da Owner potrai gestire un numero illimitato di automazioni e, per ciascuna, una lista di utenti, sia per quanto riguarda i trasmettitori (associando trasmettitori-utenti) che per i dispositivi mobile. Inoltre dovrai abilitare l'installatore a settare e ad aggiornare l'automazione quando necessario.

STRUMENTI A DISPOSIZIONE

Attraverso Web App e App Pro hai totale controllo dell'impianto, compresa la possibilità di creare e attivare/disattivare scenari da remoto, importare liste di utenti e gestire la programmazione dei trasmettitori sia da remoto che in locale.

UTENTE



CHI È?

L'utente è il profilo base della piattaforma, e negli impianti più semplici o residenziali coincide con l'Owner.

Negli impianti più complessi invece è l'utente che sfrutta i vantaggi della piattaforma senza doversi preoccupare della gestione, che verrà seguita totalmente dal Owner.

COSA PUÒ FARE?

Una volta registrato a CAME Connect, vieni abilitato e collegato all'automazione dal Supervisor. Da quel momento, potrai gestirla attraverso la APP AUTOMATION e godere di numerosi vantaggi, anche nell'utilizzo dei trasmettitori. Sarà più facile e sicura la programmazione e la disabilitazione in caso di smarrimento.

STRUMENTI A DISPOSIZIONE

L'utente ha a disposizione la App Automation con cui può comandare le automazioni a cui è collegato.

*SetApp sarà disponibile da ottobre 2018



CAME CONNECT: ESEMPI DI IMPIANTO

GESTIONE DI 2 AUTOMAZIONI E 1 COMANDO AUSILIARIO CON GATEWAY ETHERNET

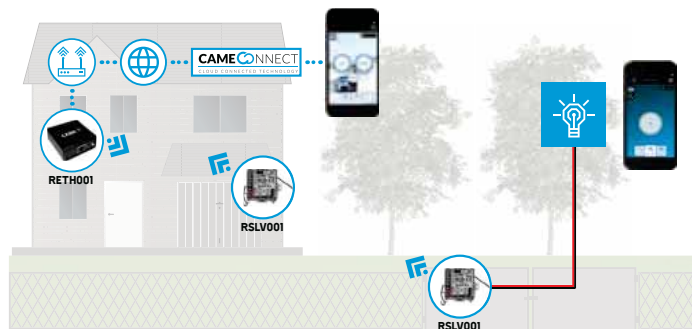

GESTIONE DI 2 AUTOMAZIONI E 1 COMANDO AUSILIARIO CON GATEWAY GSM

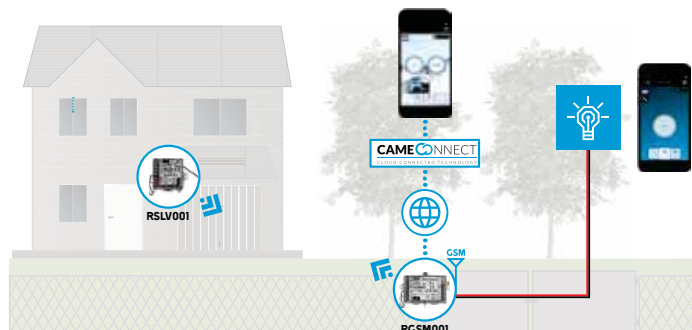

APP AUTOMATION

per qualsiasi utenza

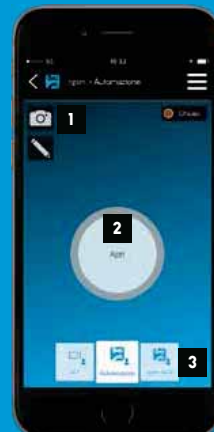

1 PERSONALIZZABILE

Scegli lo sfondo che preferisci per identificare subito l'automazione.

2 SMART

Un'unico comando per dare l'input all'automazione.

3 MULTIMPIANTO

Puoi gestire più impianti dalla stessa app.

SCARICA L'APP AUTOMATION



CAME CONNECT: SOLUZIONI VERTICALI

GESTIONE DI 2 LUCI SINGOLE CON GATEWAY ETHERNET

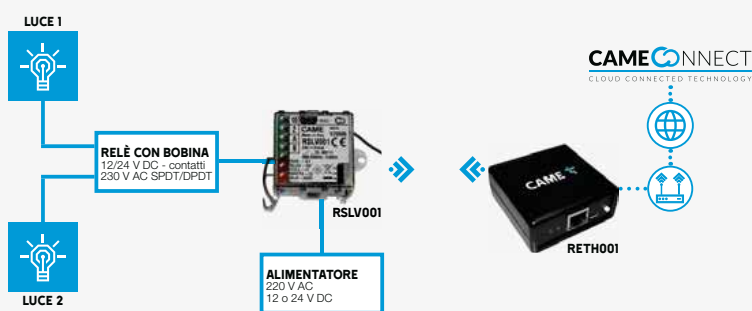

COMANDARE 2 LUCI SINGOLE CON GATEWAY GSM

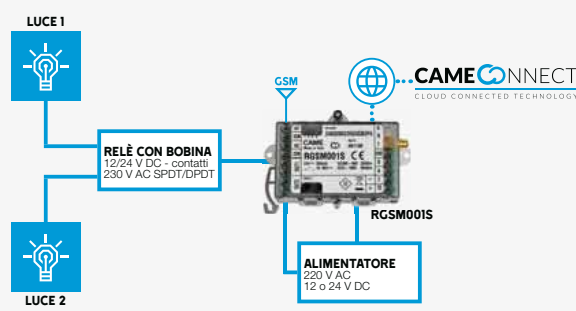

GESTIONE DI 1 TERMOSTATO DA REMOTO CON GATEWAY ETHERNET

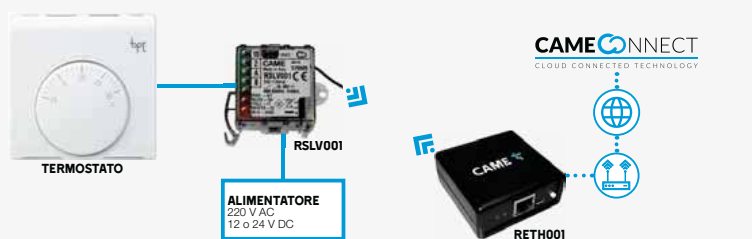

GESTIONE DI 1 TERMOSTATO DA REMOTO CON GATEWAY GSM

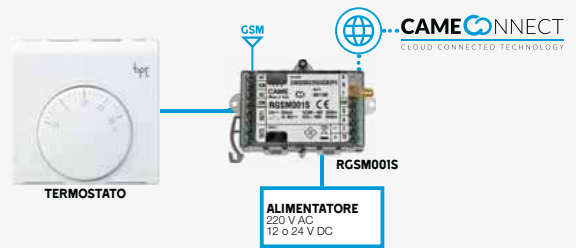



DOMOTICA



DOMOTICA: ESEMPI DI COMPOSIZIONI

AUTOMATIZZARE FINO A 5 TAPPARELLE O SERRANDE*

| FOTO | Q.TÀ | CODICE | ARTICOLO | DESCRIZIONE | P. LIST. UNIT |
|---------------|------|----------|-----------|--|-----------------|
| | 1 | 67000701 | VAS/100MH | Alimentatore 18 V DC, 350 mA | € 51,60 |
| | 1 | 67000011 | OH/PF | Filtro per bus domotico | € 39,80 |
| | 1 | 67600201 | OH/6I | Modulo 6 ingressi digitali | € 72,80 |
| | 5 | 67600601 | OH/MA | Modulo 1 canale per controllo motorizzazioni (tapparelle, tende) | € 97,00 |
| TOTALE | | | | | € 649,20 |

Questa composizione permette la gestione di 5 automatizzazioni dai comandi locali delle singole aperture o da un punto di comando centralizzato. Il sistema è espandibile sino a 12 automatizzazioni aggiungendo ulteriori moduli OH/MA. Il modulo consente il comando delle automatizzazioni in modo temporizzato o in modo uomo-presente. Inoltre può essere programmato per il comando di veneziane con rotazione delle lamelle. È dotato dell'ingresso di STOP per il collegamento di eventuali sicurezze.

* Per la programmazione della composizione è necessaria l'interfaccia IPC/MH.

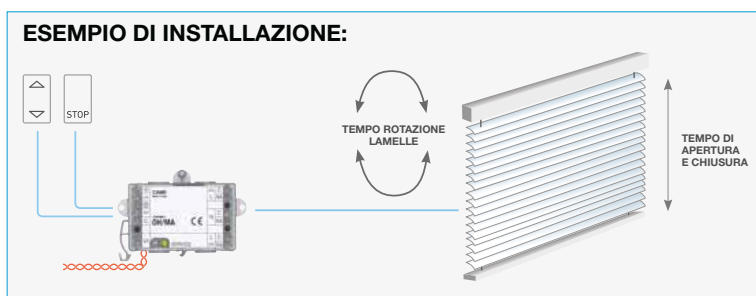

GESTIRE 12 PUNTI LUCE*

| FOTO | Q.TÀ | CODICE | ARTICOLO | DESCRIZIONE | P. LIST. UNIT |
|---------------|------|----------|-----------|---------------------------------------|-----------------|
| | 1 | 67000701 | VAS/100MH | Alimentatore 18 V DC, 350 mA | € 51,60 |
| | 1 | 67000011 | OH/PF | Filtro per bus domotico | € 39,80 |
| | 1 | 67600201 | OH/6I | Modulo 6 ingressi digitali | € 72,80 |
| | 4 | 67600701 | OH/3RPI | Modulo 3 uscite e 3 ingressi digitali | € 97,00 |
| TOTALE | | | | | € 552,20 |

Questa composizione permette la gestione di 12 punti luce dai comandi locali dei singoli ambienti o da un punto di comando centralizzato. Il sistema è espandibile a 57 luci e 63 punti di comando aggiungendo ulteriori moduli OH/3RPI. Il modulo consente il comando delle luci in modo PASSO-PASSO, ON, OFF, DIRETTO, ABILITAZIONE, IMPULSO e COMMUTA; anche in questo caso uno o più ingressi possono essere configurati per il comando di accensione o spegnimento totale.

* Per la programmazione della composizione è necessaria l'interfaccia IPC/MH.



GESTIRE SISTEMI DOMOTICA DA REMOTO TRAMITE APP

| FOTO | Q.TÀ | CODICE | ARTICOLO | DESCRIZIONE | P. LIST. UNIT |
|---------------|------|----------|----------|-------------------|-----------------|
| | 1 | 67100131 | ETI/DOMO | Server di sistema | € 518,00 |
| | 1 | 67100150 | OH/SER | Bus domotico | € 96,00 |
| TOTALE | | | | | € 614,00 |

Collegato ai kit domotici per automazione di tapparelle/serrande o per comando luci consente di registrare il sistema sul cloud di CAME e la gestione del sistema da remoto tramite APP con mappe grafiche consentendo inoltre la creazione di scenari virtuali e l'integrazione dei vari sistemi.



SCARICA L'APP DOMOTIC 3.0





VIDEOCITOFONIA

NUOVO XTS

IL VIDEOCITOFONO OVUNQUE TU SIA



I PLUS:

Design minimale

Display TFT full touch screen

Tecnologia antiriflesso Optical Bonding

Interfaccia utente personalizzabile

Audio vivavoce full-duplex

APP VIDEOENTRY



VideoEntry è la nuova App per gestire direttamente dal tuo dispositivo iOS le chiamate audio/video provenienti dal tuo sistema videocitofonico.

Quando viene effettuata una chiamata dal posto esterno si attiva la chiamata anche sugli smartphone collegati al derivato. In questo modo puoi **vedere chi è alla porta, rispondere e aprire**.

Con VideoEntry, inoltre, puoi **attivare comandi ausiliari** (luce scale, cancello automatico...) e **visualizzare le telecamere** collegate all'impianto.

SCARICA L'APP VIDEOENTRY



XTS è la nuova gamma di videocitofoni, disponibile con monitor da **7** e da **5 pollici** totalmente touch screen. Il **design minimale** e la **qualità dei materiali** ne esaltano l'eleganza, sia che si scelga la versione bianca sia che si scelga quella nera. Lo schermo in vetro ad alta risoluzione con tecnologia **Optical Bonding** garantisce una visualizzazione perfetta in tutte le condizioni di luce. La presenza del WiFi, nella versione 7" sia X1 che IP, lo rende la scelta migliore per chi vuole gestire l'impianto videocitofonico e aprire la porta di casa dal proprio **smartphone**.

È disponibile nelle seguenti versioni:

- **7" IP** con WiFi a bordo, colorazione bianca e nera.
- **7" X1** con WiFi a bordo, colorazione bianca e nera.
- **5" IP** colorazione bianca e nera.

Puoi utilizzare la **connessione di casa per portare il videocitofono in rete**, senza nessun costo aggiuntivo. XTS con una semplice configurazione può essere connesso a internet. In questo modo potrai utilizzare l'impianto videocitofonico da remoto attraverso il tuo smartphone o tablet.



MODEM

Il dispositivo, dotato di scheda WiFi, può essere agganciato al proprio router di casa e quindi sfruttare la rete domestica per collegarsi a internet.



INTERNET

Il collegamento a internet, sfruttando la rete di casa, non implica costi aggiuntivi rispetto al proprio abbonamento.



CAMECONNECT

CLOUD CONNECTED TECHNOLOGY

CAME CONNECT

La piattaforma Cloud Technology che permette di gestire la remotizzazione dell'impianto garantendo il massimo livello di sicurezza.



LICENZE APP INCLUDE

Con XTS sono incluse licenze app per registrare i dispositivi mobile (19 per XTS 7IP e 4 per XTS 7).

KIT XTS7LVKIT - COD. 8K40CF-008

KIT VIDEOCITOFONICO MONOFAMILIARE X1

Composto da:

- **N.1 XTS 7 WH WIFI** Videocitofono vivavoce full-touch per sistema X1, display TFT touch screen da 7", provvisto di Wi-Fi e Interfaccia Grafica Utente, colore bianco.
- **N.1 LVC/01** Posto esterno videocitofonico Lithos da parete
- **N.1 DPH** Pulsante doppia altezza
- **N.1 VAS/100.30** Alimentatore 230 V



934,00
listino speciale

XTS 7 WH WIFI
COD. 840CH-0030

Videocitofono vivavoce full-touch per sistema X1, display TFT touch screen da 7", provvisto di Wi-Fi e Interfaccia Grafica Utente, colore bianco.



565,00
listino speciale

XTS 7 BK WIFI
COD. 840CH-0040

Videocitofono vivavoce full-touch per sistema X1, display TFT touch screen da 7", provvisto di Wi-Fi e Interfaccia Grafica Utente, colore nero.



565,00
listino speciale

VAS/100.30
COD. 62703310

Alimentatore 230 V, 50Hz, 17,5 V DC, 1,7 A, modulo da 8 unità basso per guida DIN.



161,00
listino speciale

VAS/101
COD. 62700011

Alimentatore 230 V, 50Hz, 60 VA, modulo da 4 unità basso per guida DIN.



94,00
listino speciale

RINNOVA IL TUO IMPIANTO

Con XTS 7 WIFI puoi facilmente **sostituire il tuo vecchio derivato interno** con un monitor touch screen di ultima generazione. Sia che il tuo attuale monitor utilizzi già il sistema X1, sia che tua abbia un monitor con alimentazione separata, potrai avere in pochi semplici passi un derivato interno con **Wi-Fi integrato** e la possibilità di gestire il tuo impianto videocitofonico anche da remoto.

Legenda:

- CODICE** = Articolo da acquistare
- = VMC/1D
- = Alimentazione
- = Collegamento Internet
- = Wi-Fi

XTS 7 WIFI DA MONITOR CON ALIMENTAZIONE SEPARATA

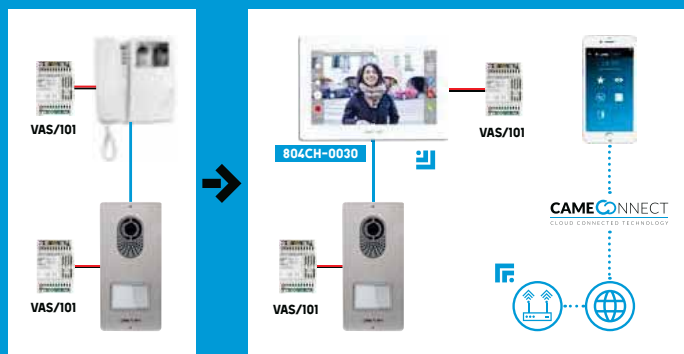

Alimentazione esistente

XTS 7 WIFI DA MONITOR X1

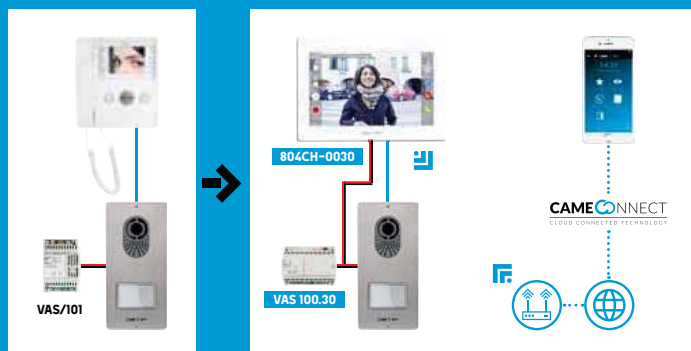

Alimentazione unica XTS e posto esterno

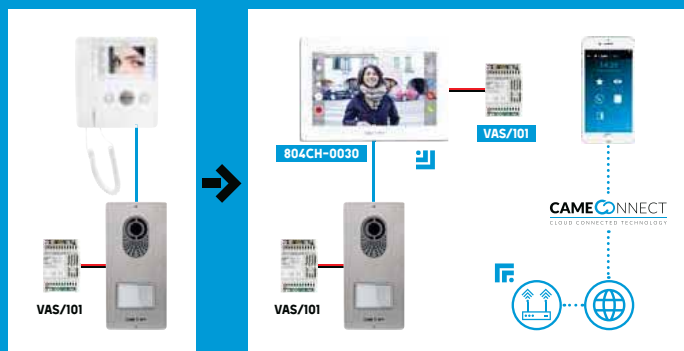

Alimentazione separata XTS e posto esterno

KIT XTS7IPMTMVKIT - COD. 8K40CF-010

KIT VIDEOCITOFONICO MONOFAMILIARE IP360

Composto da:

- **N.1 XTS 7IP WH WIFI** Videocitofono vivavoce full-touch per sistema IP360, display TFT touch screen da 7", provvisto di Wi-Fi e Interfaccia Grafica Utente, colore bianco.
- **N.1 MTMV/IP** Modulo audio-video per sistema IP360
- **N.1 MTMS1M** Scatola da incasso 1 modulo
- **N.1 MTMTP1M** Telaio + placca 1 modulo
- **N.1 MTMFV1P** Frontale video pulsante singolo
- **N.1 XNS04P** Switch 4 porte PoE + 2 porte Uplink. Alimentatore incluso.

1.504,00
listino speciale



XTS 7IP WH WIFI
COD. 840CH-0060

Videocitofono vivavoce full-touch per sistema IP360, display TFT touch screen da 7", provvisto di Wi-Fi e Interfaccia Grafica Utente, colore bianco.



656,00
listino speciale

XTS 7IP BK WIFI
COD. 840CH-0070

Videocitofono vivavoce full-touch per sistema IP360, display TFT touch screen da 7", provvisto di Wi-Fi e Interfaccia Grafica Utente, colore nero.



656,00
listino speciale

XTS 5IP WH WIFI
COD. 840CH-0090

Videocitofono vivavoce full-touch per sistema IP360, display TFT touch screen da 5", provvisto di Interfaccia Grafica Utente, colore bianco.



540,00
listino speciale

XTS 5IP BK WIFI
COD. 840CH-0100

Videocitofono vivavoce full-touch per sistema IP360, display TFT touch screen da 5", provvisto di Interfaccia Grafica Utente, colore nero.



540,00
listino speciale

ESEMPIO DI IMPIANTO RESIDENZIALE BUILDING SERVERLESS

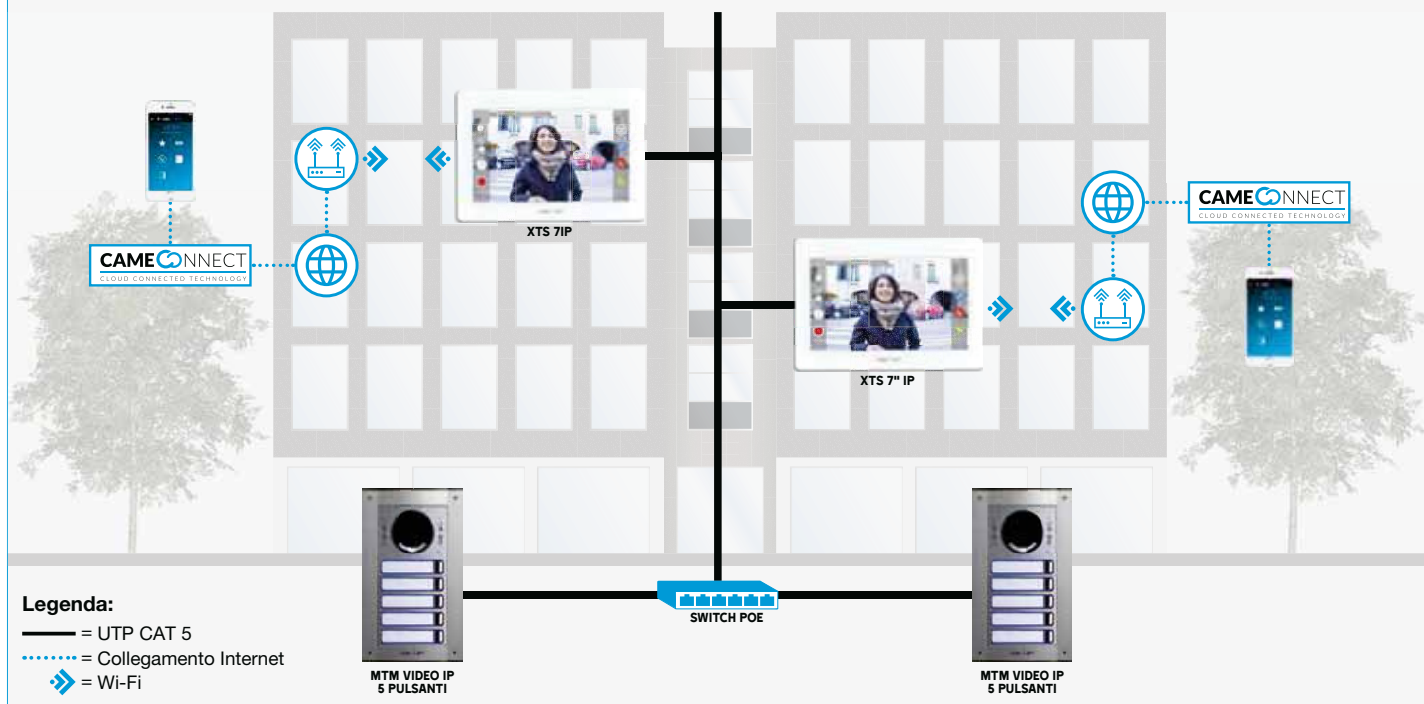

IP
360

LA VIDEOCITOFONIA
IP A 360 GRADI



I PLUS:

Cablaggio
semplificato e standard
con cavi di rete

Integrazione
con dispositivi di terze
parti (protocollo SIP)

Integrazione con
funzioni evolute come
domotica e sicurezza

**Gestione da
remoto**

Nessun limite
sia a livello di distanza
che di numero utenti

FUNZIONI AVANZATE

GESTIONE TRAMITE PORTIERE

Con il sistema IP è possibile, utilizzando un applicativo su PC, gestire l'impianto come un **centralino di portineria**. Questo sistema permette di intercettare, inoltrare, deviare le chiamate a tutti i derivati interni. Consente, inoltre, di avere il **controllo totale** su posti esterni e ausiliari (cancelli, porte, luci...) dell'interno sistema.

GESTIONE DI SISTEMI COMPLESSI

Con i sistemi videocitofonici IP si possono **programmare fasce orarie** in cui le chiamate vengono automaticamente indirizzate verso differenti derivati interni. Si possono, inoltre, prevedere impianti dislocati ma collegati tra loro tramite **sistemi di rete virtuale (VPN)** che permettono di unire due ambienti sotto un unico impianto videocitofonico.

PEC IP WH

COD. 840CC-0010

Citofono vivavoce IP dotato di 4 tasti programmabili, colore bianco.



151,00
prezzo di listino

PEC IP BK

COD. 840CC-0020

Citofono vivavoce IP dotato di 4 tasti programmabili, colore nero.



151,00
prezzo di listino

MTMV/IP

COD. 62030020

Modulo audio-video per sistemi IP360.



815,00
prezzo di listino

MTMA/IP

COD. 60020040

Modulo audio per sistemi IP360.



449,00
listino speciale

SERVERLESS



Sono collegabili senza server fino a 4 MTM IP e vengono supportati fino a 4 stream audio/video simultanei verso i ricevitori IP. MTM IP Serverless è CAME Connect ready e consente, da sola, la connessione alle App via Internet.

RISOLUZIONE HD E TECNOLOGIA HDR



Qualità video in HD (1280x720) e tecnologia HDR (High Dinamic Range) aumentano notevolmente la qualità dell'immagine migliorando la resa chiaro/scuro nei casi in cui si ha un elevato contrasto.

OTTICA ULTRA WIDE EYE

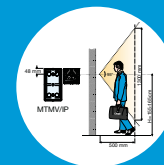

Il modulo Audio/Video IP è dotato di ottica Ultra Wide Eye che permette un ampio angolo visivo: 130° in orizzontale e 95° in verticale. Nessun dettaglio può sfuggire.



KIT FREE VIDEOCITOFONICI



KIT FREE - MTMVBM - COD. 62621180

KIT **MTM** AV CONDOMINIALE MONOINGRESSO O MONO-BIFAMILIARE, **SENZA ESTETICA**

Composto da:

- N.1 MTMV/01 Modulo audio-video X1
- N.1 VAS/100.30 Alimentatore 230 V

1 POSTO ESTERNO ESPANDIBILE FINO A 98 DERIVATI INTERNI



355,00
listino speciale



KIT FREE - MTMVB - COD. 62621170

KIT **MTM** AV PER CONDOMINIO MULTI INGRESSO, **SENZA ESTETICA**

Composto da:

- N.1 MTMV/01 Modulo audio-video X1
- N.1 VA/01 Alimentatore 230 V

UNICO ALIMENTATORE, FINO A 3 POSTI ESTERNI ESPANDIBILE FINO A 98 DERIVATI INTERNI



399,00
listino speciale



KIT FREE - DVC - COD. 62621030

KIT BASE IMPIANTO VIDEOCITOFONICO ESPANDIBILE

Composto da:

- N.1 DVC/01 ME Posto esterno Thangram da parete o incasso
- N.1 DPS Pulsante singolo
- N.1 DPF NF Placca frontale nero opaco
- N.3 DTS ME Tappo singolo
- N.1 DSI Scatola incasso
- N.1 DCI ME Cornice incasso
- N.1 VA/01 Alimentatore



ESPANDIBILE FINO A 108 DERIVATI INTERNI

522,00
listino speciale



KIT FREE - LVC - COD. 62621040

KIT BASE IMPIANTO VIDEOCITOFONICO ESPANDIBILE

Composto da:

- N.1 LVC/01 Posto esterno videocitofonico Lithos da parete
- N.1 DPH Pulsante doppia altezza
- N.1 VAS/101 Alimentatore



ESPANDIBILE FINO A 4 DERIVATI INTERNI

327,00
listino speciale



COMPLETA IL TUO KIT FREE VIDEOCITOFONICO

AGATA VC

COD. **62100370**

Videocitofono a cornetta, display LCD 3,5", a colori, bianco



199,00
listino speciale

AGATA VC/B

COD. **62100380**

Videocitofono a cornetta, display LCD 3,5", a colori, versione building, bianco



240,00
listino speciale

PEV

COD. **62100180**

(bianco)

COD. **62100190**

(nero)

Videocitofono vivavoce a colori, display LCD 3,5"



193,00
listino speciale

XDV/304

COD. **62821300**

Distributore video a quattro uscite per la distribuzione del segnale



65,70
listino speciale



TABELLE DI COMPOSIZIONE: LVC - DVC

IMPIANTO DA 1 A 4 APPARTAMENTI CON KIT FREE - LVC

| N. APPARTAMENTI | KIT | PULSANTIERA, PULSANTI E TAPPI | | ACCESSORI INCASSO | | MONITOR |
|-----------------|---|-------------------------------|-----------------|-------------------|-----------------|----------|
| |  KIT FREE - LVC 62621040 | DPS 61800030 | DPD 61800050 | LSI 60090640 | LCI 61800420 | A SCELTA |
| 1 | 1 | | | 1 | 1 | 1 |
| 2 | 1 | 2 | | 1 | 1 | 2 |
| 3 | 1 | | 2 | 1 | 1 | 3 |
| 4 | 1 | | 2 | 1 | 1 | 4 |

IMPIANTO DA 1 A 20 APPARTAMENTI CON KIT FREE - DVC

| N. APPARTAMENTI | KIT | PULSANTIERA, PULSANTI E TAPPI | | | | ACCESSORI INCASSO | | DISTR. VIDEO | MONITOR |
|-----------------|---|-------------------------------|--------------------|-----------------|--------------------|-------------------|--------------------|---------------------|----------|
| |  KIT FREE - DVC 62621030 | DP/0 60090080 | DPF NF 60090070 | DPS 61800030 | DTS ME 61800070 | DSI 60090050 | DCI ME 61800020 | XDV/304 62821300 | A SCELTA |
| 1 | 1 | | | | | | | | 1 |
| 2 | 1 | | | | 1 | | | 1 | 2 |
| 3 | 1 | | | | 2 | | | 1 | 3 |
| 4 | 1 | | | | 3 | | | 1 | 4 |
| 5 | 1 | 1 | 1 | | 4 | 1 | 1 | 2 | 5 |
| 6 | 1 | 1 | 1 | | 5 | 1 | 1 | 2 | 6 |
| 7 | 1 | 1 | 1 | | 6 | 1 | 1 | 2 | 7 |
| 8 | 1 | 1 | 1 | | 7 | 1 | 1 | 2 | 8 |
| 9 | 1 | 1 | 1 | | 8 | 1 | 1 | 3 | 9 |
| 10 | 1 | 1 | 1 | | 9 | 1 | 1 | 3 | 10 |
| 11 | 1 | 1 | 1 | | 10 | 1 | 1 | 3 | 11 |
| 12 | 1 | 1 | 1 | | 11 | 1 | 1 | 3 | 12 |
| 13 | 1 | 1 | 1 | | 12 | 1 | 1 | 4 | 13 |
| 14 | 1 | 1 | 1 | | 13 | 1 | 1 | 4 | 14 |
| 15 | 1 | 2 | 2 | | 14 | 2 | 2 | 4 | 15 |
| 16 | 1 | 2 | 2 | | 15 | 2 | 2 | 4 | 16 |
| 17 | 1 | 2 | 2 | | 16 | 2 | 2 | 5 | 17 |
| 18 | 1 | 2 | 2 | | 17 | 2 | 2 | 5 | 18 |
| 19 | 1 | 2 | 2 | | 18 | 2 | 2 | 5 | 19 |
| 20 | 1 | 2 | 2 | | 19 | 2 | 2 | 5 | 20 |



KIT FREE CITOFONICI



KIT FREE - MTMA - COD. 61700420

KIT **MTM** AUDIO BIFAMILIARE
TELECAMERA READY, **CON ESTETICA**

Composto da:

- **N.1 MTMA/01** Modulo audio X1
- **N.1 MTMFA2P** Frontale audio pulsante doppio
- **N.1 MTMS11M** Scatola incasso 1 modulo
- **N.1 MTMTP1M** Telaio e placca 1 modulo
- **N.1 VAS/101** Alimentatore 230 V

329,00
listino speciale



KIT FREE - DC - COD. 61700360

KIT BASE IMPIANTO CITOFONICO ESPANDIBILE

Composto da:

- **N.1 DC/01 ME** Posto esterno Thangram da parete o incasso
- **N.1 DPS** Pulsante singolo
- **N.1 DPF NF** Placca frontale nero opaco
- **N.3 DTS ME** Tappo singolo
- **N.1 DSI** Scatola incasso
- **N.1 DCI ME** Cornice incasso
- **N.1 A/01** Alimentatore

404,00
listino speciale

ESPANDIBILE FINO A 108 DERIVATI INTERNI



KIT FREE - LC - COD. 61700370

KIT BASE IMPIANTO CITOFONICO ESPANDIBILE

Composto da:

- **N.1 LC/01** Posto esterno citofonico Lithos da parete
- **N.1 DPH** Pulsante doppia altezza
- **N.1 VAS/101** Alimentatore

162,00
listino speciale

ESPANDIBILE FINO A 4 DERIVATI INTERNI



COMPLETA IL TUO KIT FREE CITOFONICO

AGATA C

COD. 60240050

Citofono a cornetta,
bianco



41,40
listino speciale

PEC

COD. 60540010

(bianco)

COD. 60540020

(nero)

Citofono viva voce



75,80
listino speciale



TABELLE DI COMPOSIZIONE: MTM

IMPIANTO DA 1 A 56 APPARTAMENTI CON KIT FREE - MTMV

| N. APPARTAMENTI | KIT | MODULO CHIAMATE | FRONTALI | | | PULSANTI | | | |
|-----------------|------------------------|-----------------------------------|---|--|---|---|---|---|---|
| | | | | | | | | | |
| | KIT FREE - MTMV | MTM8C MODULO 8 CHIAMATE | MTMFV0P FRONTALE VIDEO CIECO | MTMFV1P FRONTALE VIDEO PULSANTE SINGOLO | MTMFV2P FRONTALE VIDEO PULSANTE DOPPIO | MTMF2P FRONTALE 2 PULSANTI | MTMF3P FRONTALE 3 PULSANTI | MTMF4P FRONTALE 4 PULSANTI | MTMF8P FRONTALE 8 PULSANTI |
| | 62621170 | 60020030 | 62030030 | 62030040 | 62030050 | 60020110 | 60020120 | 60020130 | 60020140 |

| | | | | | | | | | |
|----|---|---|---|---|---|---|---|---|---|
| 1 | 1 | 0 | 0 | 1 | 0 | 0 | 0 | 0 | 0 |
| 2 | 1 | 0 | 0 | 0 | 1 | 0 | 0 | 0 | 0 |
| 8 | 1 | 1 | 1 | 0 | 0 | 0 | 0 | 0 | 1 |
| 10 | 1 | 1 | 0 | 0 | 1 | 0 | 0 | 0 | 1 |
| 20 | 1 | 3 | 1 | 0 | 0 | 0 | 0 | 1 | 2 |
| 56 | 1 | 7 | 1 | 0 | 0 | 0 | 0 | 0 | 7 |



| N. APPARTAMENTI | SCATOLA INCASSO | | | | TELAIO+PLACCA | | | | MONITOR |
|-----------------|--|--|--|--|---|---|---|---|---------|
| | | | | | | | | | |
| | MTMS1M SCATOLA INCASSO 1M | MTMS2M SCATOLA INCASSO 2M | MTMS3M SCATOLA INCASSO 3M | MTMS4M SCATOLA INCASSO 4M | MTMTP1M TELAIO + PLACCA 1M | MTMTP2M TELAIO + PLACCA 2M | MTMTP3M TELAIO + PLACCA 3M | MTMTP4M TELAIO + PLACCA 4M | |
| | 60020150 | 60020160 | 60020320 | 60020330 | 60020170 | 60020180 | 60020340 | 60020350 | |

| | | | | | | | | | |
|----|---|---|---|---|---|---|---|---|----|
| 1 | 1 | 0 | 0 | 0 | 1 | 0 | 0 | 0 | 1 |
| 2 | 1 | 0 | 0 | 0 | 1 | 0 | 0 | 0 | 2 |
| 8 | 0 | 1 | 0 | 0 | 0 | 1 | 0 | 0 | 8 |
| 10 | 0 | 1 | 0 | 0 | 0 | 1 | 0 | 0 | 10 |
| 20 | 0 | 0 | 0 | 1 | 0 | 0 | 0 | 1 | 20 |
| 56 | 0 | 0 | 0 | 2 | 0 | 0 | 0 | 2 | 56 |



IL POSTO ESTERNO GSM: MTM AUDIO GSM

MTM AUDIO GSM

IL POSTO ESTERNO AUDIO GSM*



I PLUS:

Alimentazione
14 - 24 V DC/AC

Elettroserratura
per cancelletto e/o
portocino

Contatto pulito
per cancello carraio

Possibilità di effettuare
chiamate verso
telefoni fissi o mobile

Dial to open
apertura del cancello
con squillo telefonico

MTM GSM AUDIO è la soluzione ideale quando non c'è la **possibilità di cablaggio**. L'installazione del posto esterno avviene in modalità **"stand alone"**, collegandolo ad un alimentatore e all'antenna per la ricezione del segnale GSM. La **programmazione** avviene tramite **PC** o **SMS**. Premendo il pulsante di chiamata, la targa attiva una chiamata verso un telefono dal quale l'utente risponde e, tramite

il tastierino numerico del telefono, può **aprire il cancello carraio (#)** o **aprire il cancelletto (+)**. La targa gestisce fino a **1.000 numeri** di telefono che possono essere suddivisi in **gruppi di chiamata** (max 5 numeri per gruppo). Con la funzione **Dial to open** è possibile programmare l'apertura di cancelletto e cancello carraio chiamando la targa senza costi di chiamata aggiuntivi.

ESEMPIO DI IMPIANTO RESIDENZIALE MTM GSM

Legenda:

— = Alimentazione

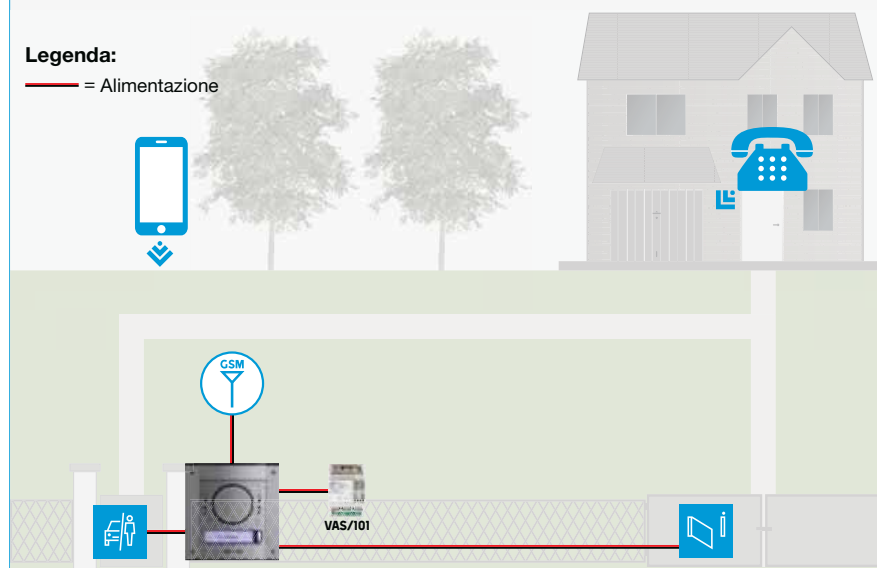

MTMA/GSM
COD. **60020410**

Modulo audio GSM



355,00
prezzo di listino

*L'immagine riportata comprende **modulo GSM, frontale audio pulsante singolo e telaio+placca**, acquistabili separatamente.



SICUREZZA



ANTINTRUSIONE RADIO: I KIT



KIT RADIO PXKITWL01

COD. **8K46AA-005**

Composto da:

- **N.1 PXC99W** Centrale antintrusione a 99 ingressi radio e 6 ingressi filo con tastiera, display, inseritore chiave transponder e sirena per interni previsti a bordo. 4 uscite programmabili; 8 aree per la gestione dell'impianto. Modulo PSTN incorporato. Sintesi vocale integrata per gestione locale e remota del sistema. Collegabile su rete LAN tramite apposita interfaccia. Programmabile da tastiera o da PC.
- **N.1 PXWCOB01** Rivelatore perimetrale radio
- **N.1 PXWIR01** Rivelatore volumetrico infrarosso
- **N.1 PXWRC04** Radiocomando bidirezionale
- **N.1 BB020** Batteria 12 V, 2 Ah

749,00
listino speciale



KIT RADIO PXKITWL02

COD. **8K46AA-006**

Composto da:

- **N.1 PXC24W** Centrale antintrusione a 24 ingressi radio con tastiera e display previsti a bordo. 4 aree per la gestione dell'impianto. Modulo PSTN incorporato. Sintesi vocale integrata per gestione remota del sistema. Collegabile su rete LAN tramite apposita interfaccia. Programmabile da tastiera o da PC. Le operazioni di programmazione possono essere effettuate con il Software PX Manager collegando il PC alla porta USB prevista a bordo oppure raggiungendo la centrale tramite la rete LAN.
- **N.1 PXWCOB01** Rivelatore perimetrale radio
- **N.1 PXWIR01** Rivelatore volumetrico infrarosso
- **N.1 PXWRC04** Radiocomando bidirezionale
- **N.1 BB020** Batteria 12 V, 2 Ah

596,00
listino speciale





ANTINTRUSIONE RADIO: COMPLETA IL TUO IMPIANTO

PXWKTN01

COD. **846CA-0100**

Tastiera LCD capacitiva radio, colore nero.



242,00
listino speciale

PXWKTB01

COD. **846CA-0090**

Colore bianco.



182,00
listino speciale

PXWRXU

COD. **846NC-0140**

Ricevitore radio universale. Utilizzabile per ampliamento via radio di impianti esistenti via filo.



76,80
listino speciale

PXWCOB01

COD. **846EA-0020**

Rivelatore perimetrale radio, colore bianco.



171,00
listino speciale

PXWDTCB

COD. **846EA-0090**

Rivelatore radio ad effetto tenda a doppia tecnologia. Colore bianco.



165,00
listino speciale

PXWDT

COD. **846EA-0040**

Rivelatore volumetrico a doppia tecnologia radio realizzato con sezione a infrarossi passivi e sezione a microonda.



318,00
listino speciale

PXWDTVE

COD. **846EA-0130**

Rivelatore volumetrico radio da esterno, doppia tecnologia.



PXWRC04

COD. **846CA-0070**

Radiocomando bidirezionale.



75,80
listino speciale

PXWSE01

COD. **846LA-0010**

Sirena radio da esterno.



303,00
listino speciale

PXWCOM01

COD. **846EA-0030**

Rivelatore perimetrale radio, colore marrone.



76,80
listino speciale

PXWDTCM

COD. **846EA-0100**

Rivelatore radio ad effetto tenda a doppia tecnologia. Colore marrone.



171,00
listino speciale

PXWDTPI

COD. **846EA-0050**

Rivelatore volumetrico a doppia tecnologia radio realizzato con sezione a infrarossi passivi e sezione a microonda, immune agli animali di piccola taglia (max 30 Kg).



188,00
listino speciale

PXWIR01

COD. **846EA-0010**

Rivelatore volumetrico infrarosso radio da interno, portata 15 m, apertura 70°.



103,00
listino speciale



NEW

KIT FILARE PXKIT01

COD. **8K46AA-001**

Composto da:

- **N.1 PXC08.01** Centrale antintrusione 8 ingressi con tastiera e display incorporati. Lettore di chiave a transponder prevista a bordo. 4 uscite programmabili. 4 aree per la gestione dell'impianto. Linea bus RS485 per il collegamento di tastiere e lettori di chiave a transponder remoti. Moduli PSTN e GSM installabili internamente. Collegabile su rete LAN tramite apposita interfaccia. Programmabile da tastiera o da PC. Fornita con N. 1 chiave a transponder.
- **N.1 BB072** Batteria 12 V - 7,2 Ah
- **N.2 PXIRV01** Rivelatori volumetrici ad infrarossi
- **N.1 PXSEA** Sirena autoalimentata da esterno con lampeggiante
- **N.1 BB020** Batteria 12 V - 2 Ah
- **N.1 APF22** Sirena da interno

434,00
listino speciale



NEW

KIT FILARE PXKIT02

COD. **8K46AA-002**

Composto da:

- **N.1 PXC08.01** Centrale antintrusione 8 ingressi con tastiera e display incorporati. Lettore di chiave a transponder prevista a bordo. 4 uscite programmabili. 4 aree per la gestione dell'impianto. Linea bus RS485 per il collegamento di tastiere e lettori di chiave a transponder remoti. Moduli PSTN e GSM installabili internamente. Collegabile su rete LAN tramite apposita interfaccia. Programmabile da tastiera o da PC. Fornita con N. 1 chiave a transponder.
- **N.1 BB072** Batteria 12 V - 7,2 Ah
- **N.2 PXDTV01** Rivelatori doppia tecnologia
- **N.1 PXSEA** Sirena autoalimentata da esterno con lampeggiante
- **N.1 BB020** Batteria 12 V - 2 Ah
- **N.1 APF22** Sirena da interno

475,00
listino speciale



KIT FILARE PXKIT03

COD. **8K46AA-003**

Composto da:

- **N.1 PXC48** Centrale antintrusione a 8 ingressi filo espandibile a 24 ingressi filo e 24 radio. 4 uscite espandibili a 20; 4 aree per la gestione dell'impianto. Linea bus RS485 per il collegamento di moduli di espansione tastiere e lettori di chiavi a transponder. Modulo PSTN integrato. Collegabile su rete LAN tramite apposita interfaccia.
- **N.1 PXKTB01** Tastiera
- **N.1 BB072** Batteria 12 V - 7,2 Ah
- **N.2 PXIRV01** Rivelatori volumetrici ad infrarossi
- **N.1 PXSEA** Sirena autoalimentata da esterno con lampeggiante
- **N.1 BB020** Batteria 12 V - 2 Ah
- **N.1 APF22** Sirena da interno

645,00
listino speciale



KIT FILARE PXKIT04

COD. **8K46AA-004**

Composto da:

- **N.1 PXC48** Centrale antintrusione a 8 ingressi filo espandibile a 24 ingressi filo e 24 radio. 4 uscite espandibili a 20; 4 aree per la gestione dell'impianto. Linea bus RS485 per il collegamento di moduli di espansione tastiere e lettori di chiavi a transponder. Modulo PSTN integrato. Collegabile su rete LAN tramite apposita interfaccia.
- **N.1 PXKTB01** Tastiera
- **N.1 BB072** Batteria 12 V - 7,2 Ah
- **N.2 PXDTV01** Rivelatori doppia tecnologia
- **N.1 PXSEA** Sirena autoalimentata da esterno con lampeggiante
- **N.1 BB020** Batteria 12 V - 2 Ah
- **N.1 APF22** Sirena da interno

682,00
listino speciale

ANTINTRUSIONE FILARE: COMPLETA IL TUO IMPIANTO

PXC48

COD. **846AA-0020**

Centrale antintrusione a 8 ingressi filo espandibile a 24 ingressi filo e 24 radio. 4 uscite espandibili a 20; 4 aree per la gestione dell'impianto.



293,00
listino speciale

PXC96

COD. **846AA-0030**

Centrale antintrusione a 8 ingressi filo espandibile a 48 ingressi filo e 48 radio. 4 uscite espandibili a 44; 8 aree per la gestione dell'impianto.



356,00
listino speciale

PXKTN01

COD. **846CA-0050**

Tastiera LCD capacitiva. Colore nero.



184,00
listino speciale

PX8I

COD. **846NC-0010**

Modulo espansione 8 ingressi in centrale.



33,10
listino speciale

PXKTB01

COD. **846CA-0040**

Colore bianco.

PX8IR

COD. **846NC-0020**

Modulo espansione 8 ingressi su bus.



67,20
listino speciale

PX8OR

COD. **846NC-0030**

Modulo espansione 8 uscite su bus.



67,20
listino speciale

PXGSM

COD. **846NC-0060**

Modulo GSM. Permette di inviare fino a 16 numeri di telefono gli eventi di centrale.



201,00
listino speciale

PXSEA

COD. **846LA-0020**

Sirena autoalimentata per esterni. Contenitore in policarbonato bianco.



119,00
listino speciale

PXIRV01

COD. **846EA-0140**

Rivelatore volumetrico a raggi infrarossi passivi realizzato con doppio elemento PIR.



20,60
listino speciale

PXDTV01

COD. **846EA-0150**

Rivelatore volumetrico a doppia tecnologia, realizzato con sezione ad infrarossi passivi e sezione a microonda.



47,50
listino speciale

PXDTAM01

COD. **846EA-0160**

Rivelatore volumetrico a doppia tecnologia, realizzato con sezione ad infrarossi passivi e sezione a microonda. Funzione di antimascheramento.



55,60
listino speciale

PXDTVPI

COD. **846EA-0470**

Rivelatore volumetrico a doppia tecnologia, immune agli animali di piccola taglia.



68,70
listino speciale

NEW

PXDTCE

COD. **846EA-0370**

Rivelatore ad effetto tenda a doppia tecnologia, per esterni, realizzato con sezione ad infrarossi passivi e sezione a microonda.



181,00
listino speciale

PXDTVE

COD. **846EA-0390**

Rivelatore volumetrico a doppia tecnologia per esterni.



231,00
listino speciale



ANTINTRUSIONE: IMPIANTO CONNESSO



App **DOMOTIC 3.0** per impianti antintrusione

DOMOTIC 3.0 è la App che ti permette di gestire l'intero sistema antintrusione CAME tenendo sempre sotto controllo ogni zona della tua casa.

ESEMPIO DI INSTALLAZIONE



PXGPRS01

COD. **846NC-0270**

Modulo GPRS che permette di inviare fino a 16 numeri di telefono gli eventi di centrale tramite messaggi vocali, l'invio di SMS di allarme, la ricezione di SMS e di toni DTMF per il controllo remoto. Assicura il collegamento della centrale al Cloud.



318,00
listino speciale

NEW

PXDGWFI

COD. **846XC-0020**

Dongle WIFI. Utilizzato con il modulo PXGPRS permette il collegamento ad una rete WIFI.



68,70
listino speciale

PXDGETH

COD. **846XC-0030**

Dongle LAN. Utilizzato con il modulo PXGPRS permette il collegamento ad una rete LAN.



45,50
listino speciale



ANTINTRUSIONE: IL TERMINALE TOUCH SCREEN

PXTS4.3B

COD. **846CA-0060**

Terminale touch screen. Tramite un'interfaccia grafica semplice e intuitiva, permette la programmazione della centrale ed il controllo totale dell'impianto. Display da 4,3" 16/9 risoluzione 480x272. Installazione a parete.



333,00
listino speciale

PXITS4.3

COD. **846NC-0040**

Interfaccia per il collegamento del terminale Touch screen PXTS4.3B. Installabile direttamente a bordo della scheda della centrale. Permette di collegare fino a 4 terminali PXTS4.3B ad una centrale.



41,50
listino speciale



TERMOREGOLAZIONE



GAMMA DI CRONOTERMOSTATI TOUCH SCREEN: TH/550

TH/550

CRONOTERMOSTATI TOUCH SCREEN



I PLUS:

Alimentazione
230 V AC o a
batterie

Nuovo design
minimale e dalle
dimensioni contenute

Ampio **display**
touch screen
retroilluminato

Da parete o
a copertura in
scatola da incasso

Disponibile
nella versione
bianca o **nera**

APP THERMO



Thermo è l'App per attivare tutte le funzioni del cronotermostato TH/550 WIFI anche da remoto.

- **Geolocalizzazione:** TH/550 WIFI rileva la tua posizione e attiva degli scenari a seconda che ti avvicini o allontani dall'abitazione.
- **Report consumi:** puoi monitorare ora per ora le temperature impostate e quelle rilevate.
- **Apprendimento abitudini:** puoi registrare le variazioni di temperatura inserite e convertirle in un profilo termico.
- **Attivazione scenari:** puoi attivare una programmazione precedentemente definita

SCARICA L'APP THERMO



TH/550 WH WIFI COD. 845AA-0060



Cronotermostato touch screen WiFi da parete colore bianco. Alimentazione 230 V AC.

Scansiona il QR code e guarda il video di TH/550 WIFI per scoprire tutte le sue funzionalità.



222,00
prezzo di listino

TH/550 WH COD. 845AA-0010

Cronotermostato touch screen da parete colore bianco. Alimentazione a batterie 2x1,5 tipo AA.

TH/550 BK COD. 845AA-0020

Colore nero.



154,00
prezzo di listino

TH/550 WH 230 COD. 845AA-0030

Cronotermostato touch screen da parete colore bianco. Alimentazione 230 V AC.

TH/550 BK 230 COD. 845AA-0040

Colore nero.



154,00
prezzo di listino

TH/550 WH WL COD. 845AA-0050

Cronotermostato touch screen radio da parete colore bianco. Alimentazione a batterie 2x1,5 tipo AA.



192,00
prezzo di listino

TH/550 WH WLRL COD. 845AA-0070

Kit composto da:
- N.1 TH/550 WH WL
- N.1 OH/1016WL



242,00
prezzo di listino

FORMAZIONE

FORMAZIONE



COS'È LA FORMAZIONE PER CAME

Quello del professionista è un lavoro molto impegnativo che richiede un **aggiornamento continuo**. L'evoluzione tecnica e di prodotto non è l'unica cosa importante, a fare la differenza sono anche una forte conoscenza delle normative e il tipo di approccio verso i clienti.

Come produttori proponiamo una serie di iniziative mirate non solo a **far conoscere molto approfonditamente i nostri prodotti** ma anche a tener aggiornato l'installatore su **tecnologie e normative**.

I nostri corsi hanno la caratteristica distintiva di avere un **importante componente pratica**. L'acquisizione di nuove conoscenze sulle tecnologie usate dai nostri sistemi e la messa in pratica immediata delle stesse fa sì che l'installatore sia da subito autonomo; questo gli permette di ridurre i tempi di installazione migliorando la **qualità del proprio lavoro** e **del servizio** verso il cliente.

L'ASSISTENZA CAME

Da sempre CAME si distingue nel mercato per la grande **attenzione riservata ai propri clienti e partner**, grazie ai servizi dedicati a progettisti, installatori e utenti finali. Grazie alla rete di Centri Assistenza Tecnica e di Distribuzione Ricambi, il Gruppo propone un **servizio di eccellenza competente e affidabile**, pensato in base alle esigenze del mercato, dalla consulenza preliminare in fase di progetto al servizio di assistenza tecnica in cantiere. In particolare, vengono proposti **servizi di pre vendita** per soluzioni su misura, **assistenza tecnica qualificata post vendita**, **formazione specialistica** all'installatore e al progettista.



SERVIZI DI PRE-VENDITA

CAME offre un servizio di **consulenza in fase progettuale** per le soluzioni speciali, assicurando assistenza specifica anche nella fase di compilazione della documentazione necessaria. Ogni **progetto è unico** e, in quanto tale, viene studiato **sulla base delle esigenze del Cliente**, sia in termini di architettura della soluzione, che di personalizzazione del prodotto, grazie ad un team specializzato.

ASSISTENZA TECNICA POST-VENDITA

Il personale altamente specializzato di CAME è a disposizione tramite un servizio di **assistenza telefonica**, tramite i centri di assistenza o **in affiancamento al Cliente** per interventi in loco di start-up e gestione degli impianti.

Per Assistenza tecnica: serviceitalia@came.com



FORMAZIONE CAME: IL CALENDARIO CORSI

| CODICE | CORSO | DATA | LUOGO |
|------------------|---|--------------|-------------------------------|
| LUGLIO | | | |
| 07TTP | PORTE AUTOMATICHE PEDONALI | 20 LUGLIO | CAME DOSSON (TV) |
| SETTEMBRE | | | |
| 09TTP | ANTINTRUSIONE | 14 SETTEMBRE | CAME SESTO AL REGHENA (PN) |
| 20TTP | NORMATIVE EUROPEE (PORTE E CANCELLI AUT.) | 21 SETTEMBRE | CAME DOSSON (TV) |
| 08TTP-1 | DOMOTICA (INTERMEDIO) | 27 SETTEMBRE | CAME SESTO AL REGHENA (PN) |
| 08TTP-2 | DOMOTICA (AVANZATO) | 28 SETTEMBRE | CAME SESTO AL REGHENA (PN) |
| OTTOBRE | | | |
| 01TTP 02TTP | CANCELLI A BATTENTE E CANCELLI SCORREVOLI | 5 OTTOBRE | CAME DOSSON (TV) |
| 11TTP-1 | VIDEOCITOFONIA (BUS) | 11 OTTOBRE | CAME SESTO AL REGHENA (PN) |
| 11TTP-2 | VIDEOCITOFONIA (IP) | 12 OTTOBRE | CAME SESTO AL REGHENA (PN) |
| 03TTP | BARRIERE STRADALI E CHIUSURE INDUSTRIALI | 19 OTTOBRE | CAME DOSSON (TV) |
| 09TTP | ANTINTRUSIONE | 26 OTTOBRE | CAME SESTO AL REGHENA (PN) |

COME ISCRIVERSI



Accedere alla **pagina dedicata** alla formazione del sito **came.com**



Inviare richiesta all'indirizzo e-mail **trainingitalia@came.com**



Telefonare per ulteriori informazioni al numero **0422 1569511** in orario d'ufficio.

CORSI A RICHIESTA

trainingitalia@came.com offre, su richiesta, una **formazione** strutturata **su specifiche esigenze del Richiedente**: vengono sviluppati contenuti specifici e manuali didattici dedicati. Telefonando al numero 0422 1569511 potete ottenere ulteriori informazioni in merito.

CAME

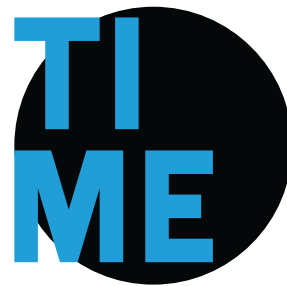

CAME ITALIA S.R.L.

Sede Legale e Operativa
Via delle Industrie, 89/a
31030 Dossón di Casier (TV)
tel. 0422 1569511
infocameitalia@came.com

Sede di Palmanova
Via Bachelet, 5
Zona artigianale Merlana
33050 Bagnaria Arsa (UD)
tel. 0432 924101

Sede di Parma
Via Tazio Nuvolari, 18/B
43122 Parma (PR)
tel. 0521 942551

Sede di Brescia
Via Torquato Tasso, 4/5
25050 Molinetto di Mazzano (BS)
tel. 030 2667564

Sede distaccata di Pordenone
Via Cornia, 1/B
33079 Sesto al Reghena (PN)
tel. 0434 698111

Sede di Mantova
Via Sandro Pertini, 2
46045 Marmirolo (MN)
tel. 0376 299350

Sede di Firenze
Via Pratignone, 11
50019 Sesto Fiorentino (FI)
tel. 055 8826975

Sede di Napoli
Via F. Imparato, 198 lotto A/7
80146 Napoli (NA)
tel. 081 7524455

Sede di Treviso
Via della Pace, 30
31030 Dossón di Casier (TV)
tel. 0422 494298

Sede di Bologna
Via dell'Industria, 11/B
40012 Calderara di Reno (BO)
tel. 051 728135

Sede di Torino
Via Cavalieri del Lavoro, 2
10024 Moncalieri (TO)
tel. 0422 1569520



Scansiona il QR Code e scopri il nuovo sito web di CAME



Scansiona il QR Code e scopri il nuovo canale YouTube di CAME Italia



CAME.COM